

# **MONTAGE & BETRIEBSANLEITUNG**

## **DELUXE INFRAROTKABINE**

### **J21150**



## VORWORT

Sehr geehrter Kunde,

Herzlichen Glückwunsch und vielen Dank für den Kauf unserer Infrarotkabine. Wir sind sicher, dass Sie in den kommenden Jahren viele Vorteile der Infrarotkabine genießen werden.

Bitte lesen Sie diese Anleitung sorgfältig durch, bevor Sie die Sauna zum ersten Mal benutzen. Wir empfehlen Ihnen, diese Anleitung aufzubewahren, um sie in regelmäßigen Abständen zu überprüfen und in Zukunft nachschlagen zu können.

Die Technischen Angaben, Abbildungen und Maße in dieser Anleitung sind unverbindlich. Irgendwelche Ansprüche können daraus nicht abgeleitet werden. Wir behalten uns vor, Verbesserungen vorzunehmen, ohne diese Anleitung zu ändern.

Schon seit Jahrtausenden wird Wärme zur Steigerung des Wohlbefindens und zur Linderung von Beschwerden des Bewegungsapparates eingesetzt. Entdecken Sie die entspannende sowie regenerierende Wirkung der wohligen Wärme auf Körper, Geist und Seele.

Durch die angenehme Wärme der Infrarotstrahlen wird die Durchblutung angeregt, der Stoffwechselbeschleunigt, Muskelverspannungen lösen sich und schlussendlich wird das ganze Immunsystem gestärkt.

Wir wünschen Ihnen viel Erfolg!

Ihr Sanotechnik - Team

## ●●●INHALTSVERZEICHNIS

Allgemeine technische Eigenschaften -----	3
Informationen zu Verpackung und kundenspezifischen Platten -----	3
Warnung und Sicherheitshinweise-----	5
Montageanleitung-----	7
Staubschutzdeckel-----	11
Bedienelement ( Heizung, Zeit, Radio... )-----	12
Häufig gestellte Fragen-----	15
Instandhaltung-----	17

## ●●● Allgemeine technische Eigenschaften

1. Funktionen durch Mikroprozessoren verarbeitet.
2. Temperatur einstellbar von 30 ° C bis 60 ° C.
3. einstellbare Verweilzeit von 0 bis 60 Minuten.
4. digitaler Temperatursensor
5. Soft-Touch-Taste
6. langlebige Keramik-Infrarot-Strahler

## ●●● Informationen zur Verpackung und zu den einzelnen Platten

1-Personen-Sauna und 2-Personen-Sauna sind in 2 Kartons verpackt:

**BITTE FINDEN SIE DIE GLEICHE ANZAHL VON KARTONS.**

Z.B.: "NR. 001 1 VON 2" ENTSPRICHT "NR. 001 2 VON 2" AUF DEM KARTON.

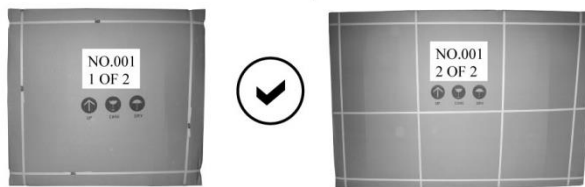

Dann können Sie unser Set ganz einfach zusammenbauen.

Eckmodelle für 2 Personen, Saunas für 3 Personen und mehr sind in 3 Kartons verpackt

**BITTE FINDEN SIE DIE GLEICHE NUMMER DES KARTONS.**

**ZUM BEISPIEL: "NR.001 1 VON 3" PASST ZU "NR.001 2 VON 3" PASST ZU "NR.001 3 VON 3" AUF DEM KARTON. Dann können Sie unser Set ganz einfach zusammenstellen.**



### **HINWEIS:**

**BITTE MISCHEN SIE DAS PAKET NICHT (D.H. TEILE AUS VERSCHIEDENEN BOXEN KÖNNEN NICHT ZUSAMMEN INSTALLIERT ODER AUSGETAUSCHT WERDEN).**

Nachfolgend finden Sie Bilder der einzelnen Elemente für das 2-Personen-Modell. Andere Modelle variieren.

Vorderes-Paneel



Bodenplatte



Deckenpaneel



Rückwand



Seitenpaneel 1



Seitenpaneel 2



Schutz-Abdeckplatte



Bankauflage



# 1. SICHERHEITSHINWEIS

## 1.1 WARNUNG

- (1) Die Sauna muss in einem trockenen Raum aufgestellt werden,
- (2) Die Saunaöfen dürfen nicht mit Wasser besprüht werden,
- (3) In der Sauna darf nicht geduscht oder Wasser gespritzt werden,
- (4) Decken Sie die Saunaöfen nicht mit Handtüchern oder Kleidern ab, um Überhitzung und Feuer zu vermeiden,
- (5) Berühren Sie die Öfen während und kurz nach der Benutzung nicht, es besteht Verbrennungsgefahr durch heiße Teile,
- (6) Die Installation und Reparatur sollte von einem qualifizierten Elektriker durchgeführt werden.
- (7) Die Sauna sollte spätestens 30 Minuten nach 2 Stunden Betrieb ausgeschaltet werden und braucht eine Pause.

## 1.2 VORSICHT

- (1) Konsultieren Sie einen Arzt, bevor Sie die Infrarotkabine benutzen, wenn Sie an einer Krankheit oder anderen gesundheitlichen Problemen leiden, insbesondere an Herz- oder Kreislauferkrankungen, oder Medikamente einnehmen.
- (2) Schwangere Frauen und Kleinkinder sind nicht zugelassen,
- (3) Kinder über 6 Jahre dürfen die Sauna nur unter Aufsicht von Erwachsenen benutzen,
- (4) Wenn Sie sich bei der Benutzung der Infrarotkabine unwohl fühlen, brechen Sie den Saunagang sofort ab und wenden Sie sich an Ihren Arzt.

# 2. TECHNISCHE DATEN

Modell	J21150	
Material	Hemlock wood	
Länge	1500 mm	
Breite (Tiefe)	1500 mm	
Höhe	2000 mm	
Spannung	230V, 50HZ	
Strahler	Gesamtleistung	2580W
	Full spectrum heater	8 x 300W
	Carbon heater	1 x 180W

### 3. PARTLISTE

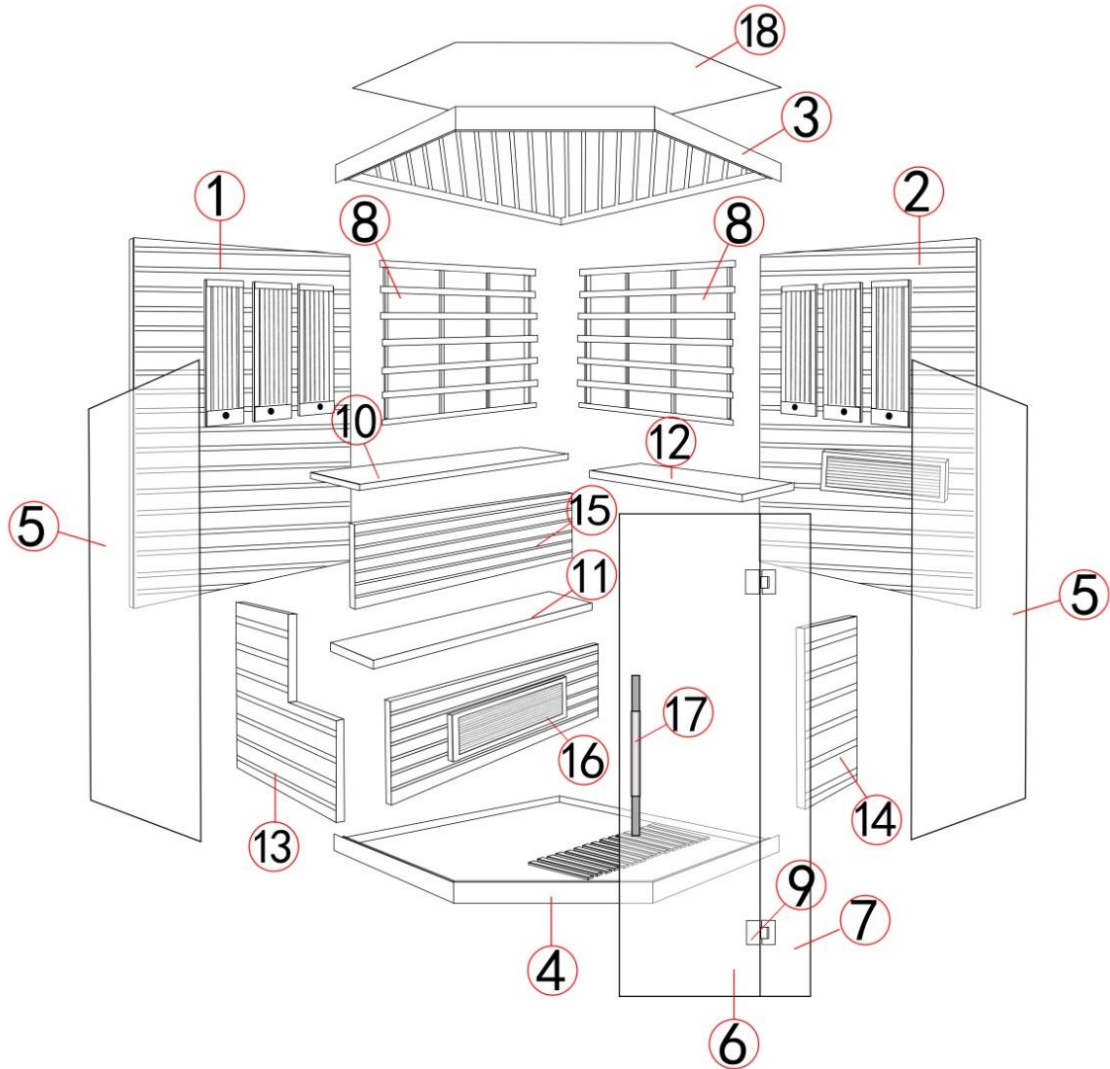

NO.	NAME	QTY
1	Rückwand links	1
2	Rückwand rechts	1
3	Deckenplatte	1
4	Bodenplatte	1
5	Großes Glasfenster	2
6	Glastür	1
7	Kleines Glasfenster	1
8	Rückenrost	2
9	Scharnier	2
10	Obere Bank lang	1
11	Untere Bank	1

12	Obere Bank kurz	1
13	Linke Stützplatte	1
14	Rechte Stützplatte	1
15	Obere Trägerplatte	1
16	Untere Trägerplatte	1
17	Türgriff	1
18	Staubschutz (DACH)	1
	Dichtung 	1
	Schraubensatz 	16
	Schrauben M3.5*40 	15

## 4. MONTAGEANLEITUNG

### 4.1 INSTALLATIONSORT

- (1) Der flache und feste Boden im Innenbereich,
- (2) trocken und feuchtigkeitsbeständig,
- (3) 230V-Stromversorgung mit Erdungskabel.

### 4.2 MONTAGESCHRITTE

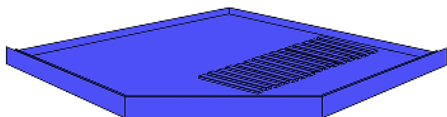

(1) Legen Sie die Bodenplatte auf den Boden

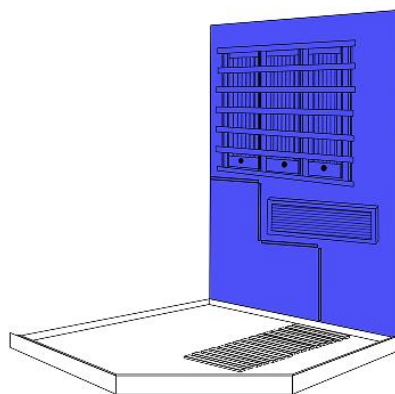

(2) Stellen Sie die rechte Rückwand auf die Bodenplatte

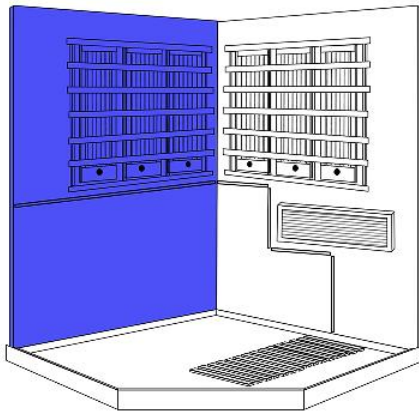

(3) Stellen Sie die linke Rückwand auf die Bodenplatte & verbinden Sie die Rückwände ordnungsgemäß mit den voreingestellten Schnallen..

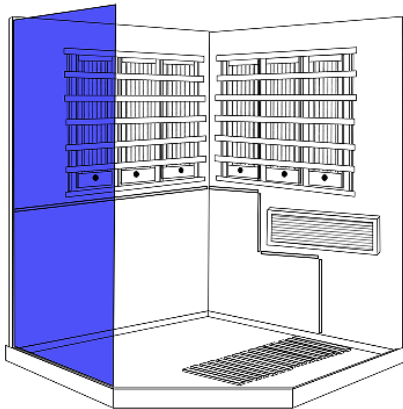

(4) Montieren Sie das linke große Fenster mit dem Schraubensatz an der Bodenplatte

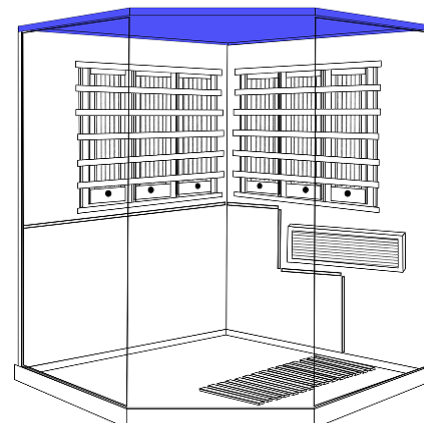
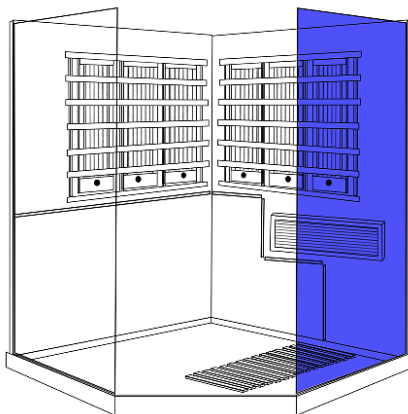

(5) Bringen Sie das rechte große Fenster an der Bodenplatte an

(6) Deckenpaneel auf die installierten Paneele setzen, mit dem Schraubensatz und Schrauben Sie das große Fenster an die Deckenplatte.



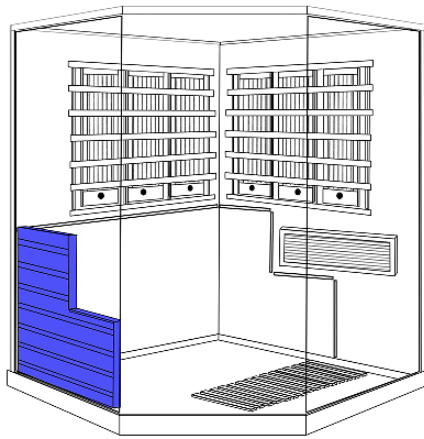

(7) Linke Stützplatte an linke Rückwand schrauben

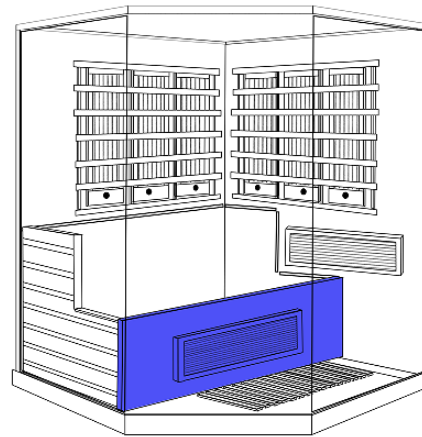

(8) Untere Stützplatte auf Bodenplatte legen. Und Bodenplatte mit Schraube M3,5\*40 in die Lücke der Holzplatten einführen.

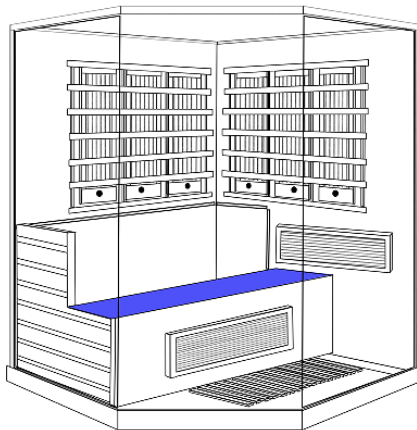

(9) Stecker hinter der Sitzbankheizung einstecken

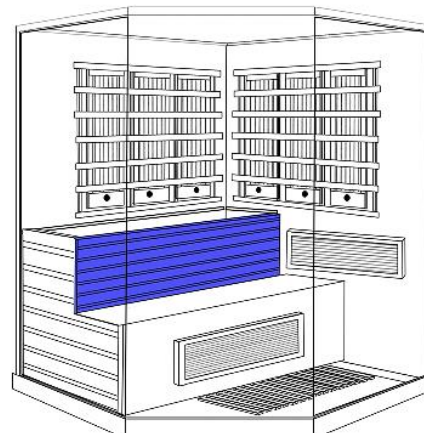

(10) Obere Trägerplatte am linken Träger montieren dann die untere Sitzbank auf die untere Trägerplatte setzen: Platte und rechte Rückwand mit voreingestellten Haken:

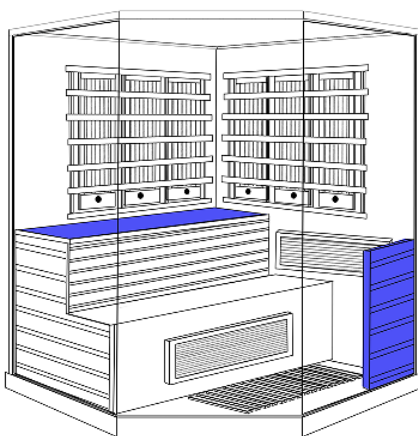
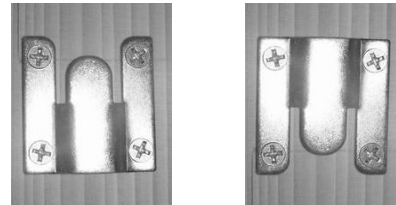

(11) Legen Sie die obere Bank auf die obere Stützplatte

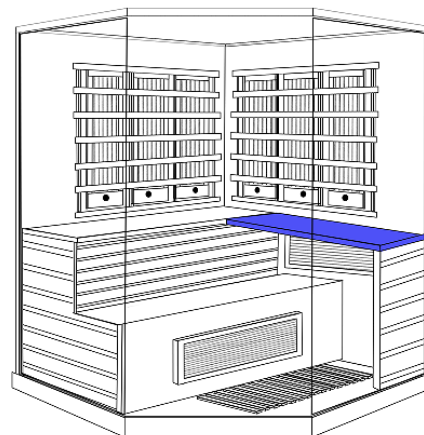

(12) legen Sie die rechte Bank auf die rechte Stütze. Montieren Sie das rechte Stützpaneel an der rechten Rückwand des rechten Stützpaneels.

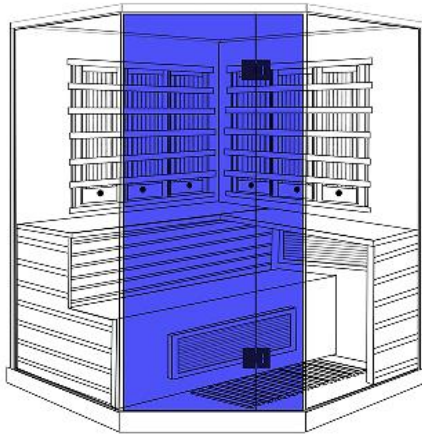

(13) Glastür und kleine Frontscheibe sind mit Scharnieren vormontiert, die an Deckenpaneel und Bodenpaneel mit Schraubensatz.

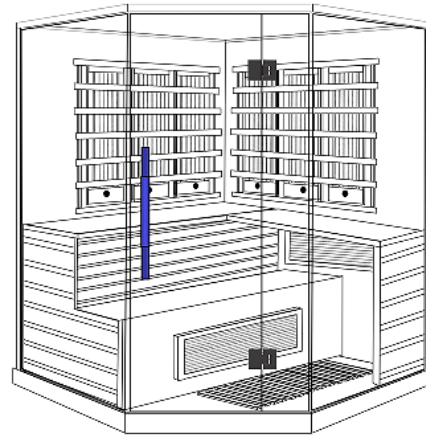

(14) Türgriff und Dichtung einbauen

### 4.3 Kabelverbindungen

Alle Kabel befinden sich in der Deckenplatte



(1) Stecken Sie die Stecker der Heizkabel ein, (stellen Sie sicher, dass die Kabel nicht eingeklemmt werden zwischen Deckenpaneel und anderen Paneelen eingeklemmt werden.

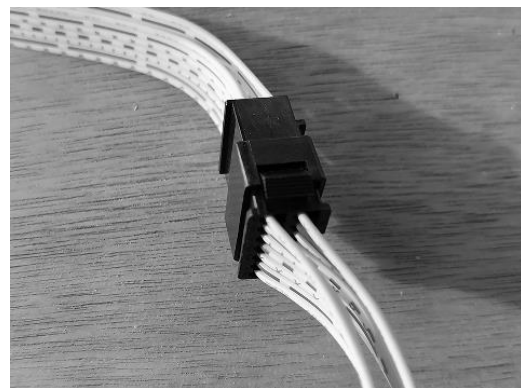

(2) Stecken Sie den Stecker des Steuerkabels ein

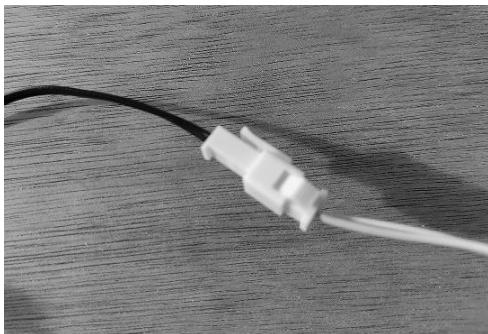

(3) Stecken Sie den Stecker des Temperatursensors ein.

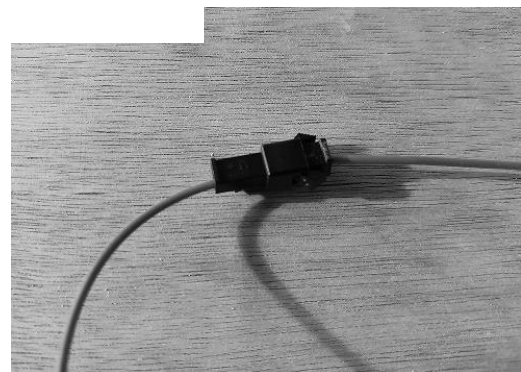

(4) Stecken Sie den Stecker des Antennenkabels ein.

#### 4.4 STAUBSCHUTZPLATTE MONTIEREN

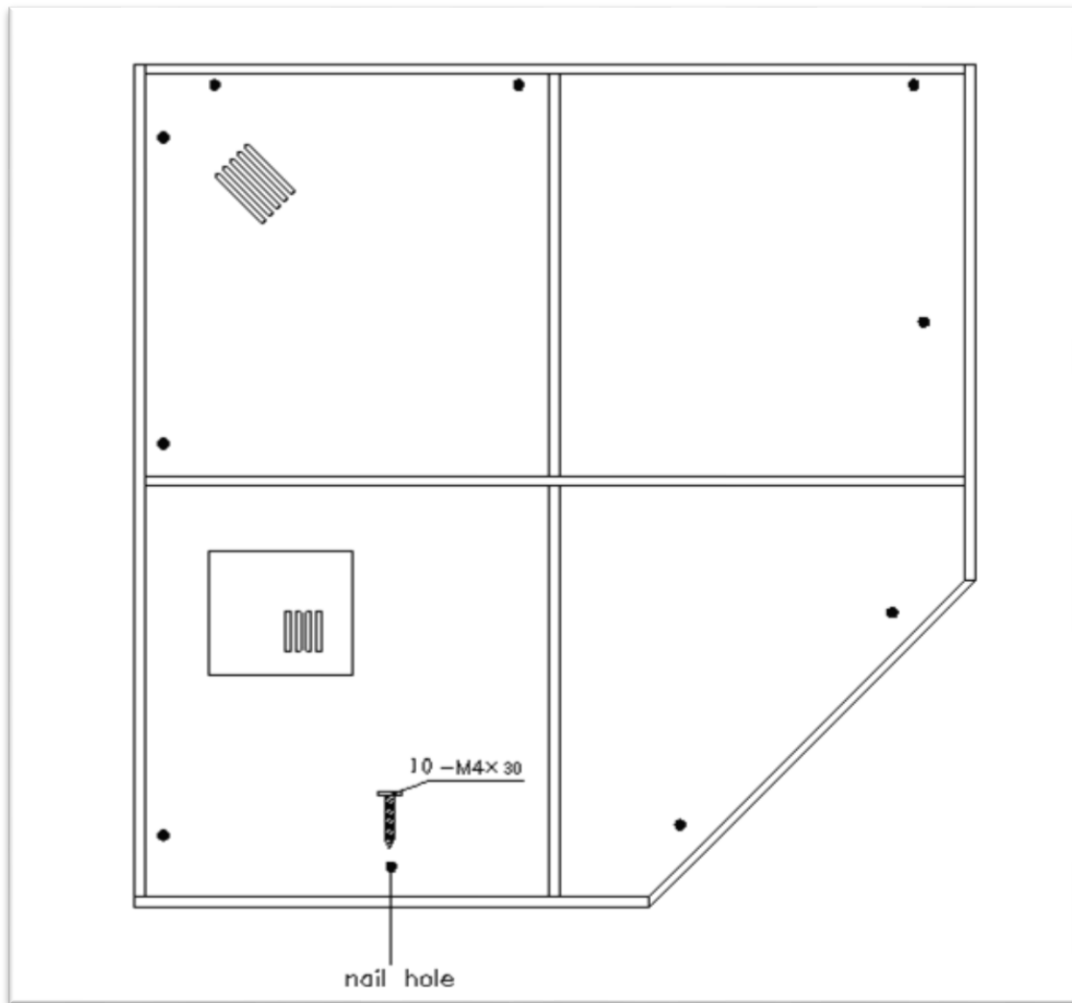

MONTIEREN SIE DIE STAUBSCHUTZPLATTE MIT SCHRAUBEN AM DACH

## 5. GEBRAUCHSANWEISUNG

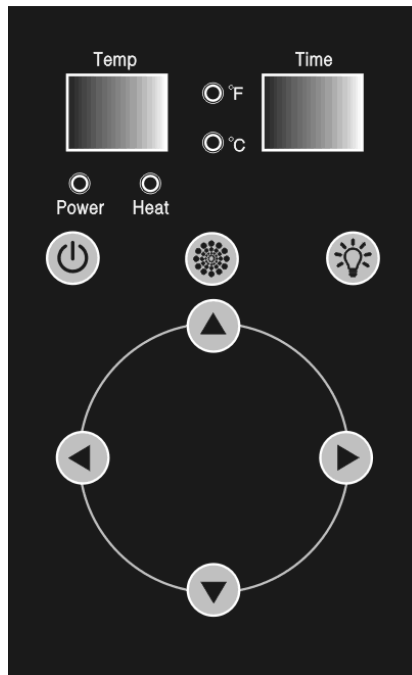

Äußeres Bedienelement



Inneres Bedienelement

### 5.1 Zwei Bildschirme:

- (1) Linker Bildschirm: Echtzeit- Temperatur
- (2) Rechter Bildschirm: Verbleibende Zeit

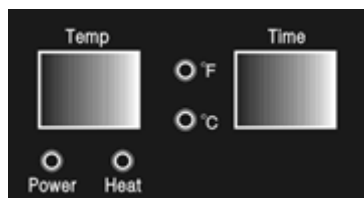

### 5.2 4 LED Anzeigen

- (1) Betriebsanzeige : Strom eingeschaltet
- (2) Wärmearzeige: Infrarot- Heizung
- (3) F Anzeige: Fahrenheit Grad
- (4) C Anzeige: Celsius Grade

### 5.3 Tastenfelder:

- (1) **POWER**  : Ein / Aus





- (2) **Licht**  : innen / außen Lichter:

- Drücken Sie die Taste, um das Innenlicht einzuschalten
- dann drücken Sie die Taste, um das Innenlicht auszuschalten und das Außenlicht einzuschalten.
- und drücken Sie die Taste, um das Innen- & Außenlicht einzuschalten
- dann drücken Sie die Taste um beide Lichter auszuschalten





(3) **Farblicht**  : Farbtherapie Licht

- Drücken Sie die Taste um das Farblicht ein und auszuschalten
- Wenn das Farblicht eingeschaltet ist, drücken Sie die Taste "Farblicht" für 2 Sekunden, Die Temperaturanzeige zeigt "LX" (X für 1-9) an
- Drücken Sie dann erneut auf das Tastenfeld, um die Farbe und den Status zu ändern.

(4) **TEMPERATUR**  &  :

- Drücken Sie die Taste  oder  um die Temperatur jeweils um 1 Grad zu erhöhen oder zu verreißen.
- Drücken Sie die Taste  und  gleichzeitig, um die Temperatur zwischen Fahrenheit und Celsius umzurechnen. .

(5) **ZEIT**  und  :

- Drücken Sie die Taste  oder  um ie Zeit um jeweils 1 Minute zu erhöhen oder zu verreißen
- im Zustand MODE Tastenfeld  und  drücken um die Lautstärke einzustellen.

(6) **MODE**  :

- Drücken Sie die Taste, um den Radio-, Bluetooth- und USB-Modus auszuwählen, Die Bluetooth-Gerätenummer ist BT301

(7) **PLAY/PAUSE**  :

- im Radiomodus: 3 Sekunden lang drücken, um automatisch nach Radiokanälen zu suchen und diese zu speichern,
- Wenn die Suche beendet ist, drücken Sie die Taste, um zum nächsten Kanal zu gelangen,
- im Bluetooth/USB-Modus: Drücken Sie die Taste, um zur nächsten Musik zu gelangen.

(8) **MUTE**  :



- im FM-Modus: drücken Sie die Taste für Stummschaltung,
- im Bluetooth- und USB-Modus: für Pause drücken.

## 6. DIENSTLEISTUNGEN

### 6.1 WARTUNG

- (1) Reinigen Sie die Kabine mit einem feuchten Baumwolltuch und trocknen Sie sie mit einem sauberen und trockenen Handtuch,
- (2) Reinigen Sie das Glas mit einem Fenster-/Glasreiniger und einem weichen Tuch,
- (3) Schütten Sie kein Wasser in das Bedienfeld und reinigen Sie es nicht mit einem feuchten Tuch,
- (4) Verwenden Sie keine chemischen Reinigungsmittel zur Reinigung der Kabine,
- (5) Bitte ziehen Sie die Schrauben der Sitzbank alle drei Monate nach, damit sie sich nicht lockern oder herunterfallen.

### 6.2 GARANTIEKARTE

<b>Infrarotkabine: J21150</b>	<b>SANOTECHNIK</b> <small>INTERNATIONAL</small>
Nennspannung: 230 Volt	
Nennfrequenz: 50Hz	
Gesamtleistung: 2580 Watt	 
Holz: Hemlock	
Strahler: Carbon Heizstrahler	

Füllen Sie dieses Formular aus und machen Sie ein Foto davon,

Senden Sie dann das Foto des ausgefüllten Formulars und den defekten Teil Ihrer Sauna per E-Mail an unseren Kundendienst:

<b>Name:</b>	
<b>Telefonnummer</b>	
<b>Emailadresse:</b>	
<b>Kaufdatum:</b>	
<b>Artikelnummer der Kabine</b>	
<b>Zustand der Kabine</b>	<input type="checkbox"/> Ungeöffnet <input type="checkbox"/> gerade geöffnet <input type="checkbox"/> Erster Start <input type="checkbox"/> Seit langem geöffnet

## 7. Häufig gestellte Fragen

**Stellen Sie sicher, dass die Stromversorgung abgeschaltet ist, bevor Sie dies tun.**

**Wenn das Versorgungskabel beschädigt ist, muss es vom Hersteller, seinem Servicemitarbeiter oder ähnlich qualifizierten Personen ausgetauscht werden, um eine Gefahr zu vermeiden.**

### 1. Die Bedienfelder funktionieren nicht

Schließen Sie die Kabel der Schalttafeln im Dach wieder an

### 2. Die Betriebsanzeige leuchtet nicht

Drücken Sie den Überstromschutz wie in den folgenden Abbildungen erneut:

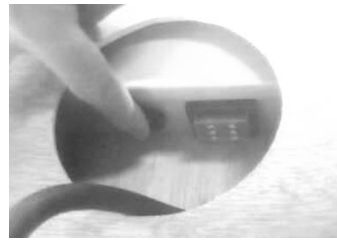
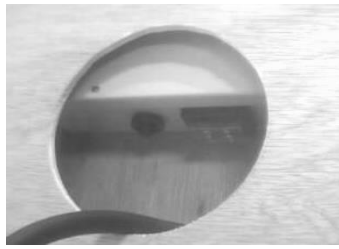

### 3. Leselampe funktioniert nicht

- Überprüfen Sie das Kabel des Lichtblubs und schließen Sie es wieder an.

- wechsele ein neues Licht

Drücken Sie die Glühlampe zusammen mit der Abdeckung von der Oberseite nach unten und ziehen Sie dann den Stecker nach unten. Nehmen Sie den Metallstift um die Glühbirne ab, während Sie auch die kaputte Glühbirne abnehmen. Setzen Sie als nächstes eine neue Glühbirne an der ursprünglichen Stelle ein, setzen Sie den Stift auf und installieren Sie sie oben.

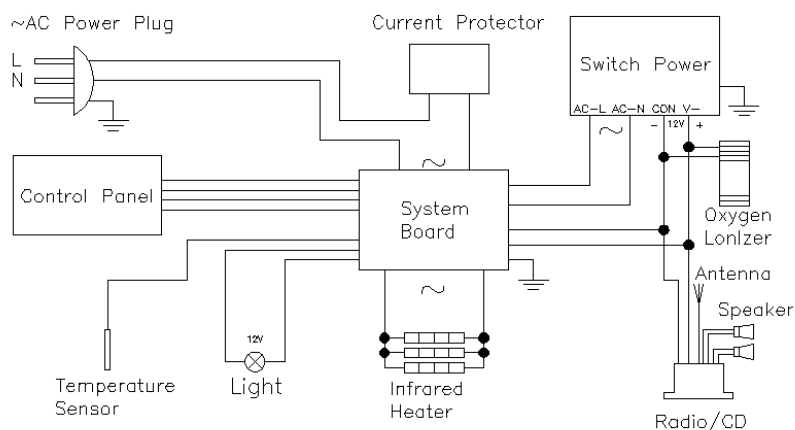

Circuit Diagram

#### 4. Die Heizung heizt nicht

	Problem	Erklärung	Lösung
1	Ein Teil der Heizung erwärmt sich nicht.	Die Heizung ist defekt.	Durch eine neue Heizung ersetzen.
		Ein Teil der Heizung ist nicht gut angeschlossen oder durchgebrannt.	Verbinden Sie sie fest.
2	Der gesamte Raum heizt sich nicht auf.	Relais ist beschädigt.	Tauschen Sie das Relais aus.
		Das Bedienfeld ist beschädigt.	Ersetzen Sie das Bedienfeld.
		Der Stecker ist nicht richtig eingesteckt.	Schließen Sie die Maschine wieder an.
3	Bankheizung heizt nicht.	Das Kabel der Bankheizung ist nicht fest in die Steckdose auf der Rückseite eingesteckt.	Stecken Sie sie fest ein.

#### 5. Wechseln Sie die Keramik-Infrarot-Heizung.

Nehmen Sie zuerst die Metallabdeckung am Heizgerät ab.

1. Schrauben Sie die Schrauben der Ausgangsabdeckung fest und verschieben Sie sie.
2. Schrauben Sie den Keramikhut des Rohrs fest, nehmen Sie den Keramikschutz weg, schrauben Sie die Metallschraube dazwischen und bewegen Sie die Leitungen weg.
3. Führen Sie den gleichen Vorgang wie bei 2 durch und bauen Sie dann den Stahldraht des unteren Befestigungsrohrs ab.

Führen Sie beim Zusammenbau den Vorgang von 3 bis 1 aus.

Schließen Sie zum Schluss die Webabdeckung.

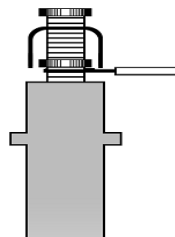



## 8. Instandhaltung

### 1. Reinigung

ein. Reinigen Sie die Frontplatte mit einem feuchten Handtuch oder reinigen Sie sie bei Bedarf mit einer kleinen Menge Handseife und warmem Wasser. Reinigen Sie den Saunaraum mit einem feuchten Baumwolltuch und trocknen Sie ihn anschließend mit einem sauberen, trockenen Handtuch. Verwenden Sie in der Sauna kein Benzol, Alkohol oder starke Reinigungschemikalien.

**HINWEIS: Alle Chemikalien, die die Holzmaterialien beschädigen können, beschädigen die Sauna und die Schutzschicht auf dem Holz.**

### Transport und Lagerung

1. Vermeiden Sie Regen, Schnee oder starke Kollisionen während des Transports.
2. Nicht in feuchten Umgebungen lagern.